

**ΠΕΡΙΠΤΕΡΟ 6**

■ EXPO HOME

**ΑΝΟΙΚΤΟΙ ΧΩΡΟΙ**

■ EXPO GARDEN

■ EXPO AGRO

**ΠΕΡΙΠΤΕΡΟ 4 & 5**

■ EXPO MOTOR

**ΠΕΡΙΠΤΕΡΟ 3**

■ EXPO PROPERTY

■ EXPO HOLIDAYS

**ΠΕΡΙΠΤΕΡΟ 7**

■ EXPO FOOD & DRINK

**ΠΕΡΙΠΤΕΡΟ 2**

■ EXPO SALES

**ΠΕΡΙΠΤΕΡΑ ΓΕΝΙΚΗΣ ΧΡΗΣΕΩΣ  
 EXPO PLUS!!**

■ ΠΕΡΙΠΤΕΡΟ 1

■ ΕΛΛΗΝΙΚΟ ΠΕΡΙΠΤΕΡΟ

■ EXPO ARTS & CRAFTS

■ ΠΕΡΙΠΤΕΡΑ 26, 27, 28, 30, 51, 57, 61

**ΠΕΡΙΠΤΕΡΟ 6**

**EXPO HOME**

**Έπιπλα & Διακόσμηση**

- Έπιπλα εσωτερικού και εξωτερικού χώρου
- Διακοσμητικά Είδη
- Στρώματα
- Λευκά Είδη - χαλιά
- Φωτιστικά
- Έπιπλα & εξοπλισμός Κουζίνας
- Είδη οικιακής χρήσης
- Συστήματα σκίασης
- Συστήματα συναγερμού
- Αυτοματισμοί
- Παρεμφερή προϊόντα

**Οικοδομικά Υλικά**

- Πόρτες - παράθυρα
- Τούβλα - κεραμίδια
- Αλουμίνια - κάγκελα
- Ξυλεία
- Δάπεδα - κεραμικά
- Μπογιές
- Μονωτικά υλικά

**Είδη Υγιεινής**

- Εξοπλισμός μπάνιου
- Αξεσουάρ

**DIY - Εργαλεία**

- Εργαλεία χειρός
- Εργαλεία κήπου
- Ηλεκτρικά εργαλεία

**Συστήματα Κλιματισμού & Θέρμανσης**

- Κεντρικές θερμάνσεις
- Τζάκια
- Θερμοσίφωνες
- Κλιματισμός

**Ανανεώσιμες Πηγές Ενέργειας**

- Φωτοβολταϊκά συστήματα
- Γεωθερμικά συστήματα
- Ηλιακά - θερμικά συστήματα νερού
- Εξειδικευμένα δομικά υλικά

- Θερμομονωτικά & ηχομονωτικά προϊόντα

- Συστήματα εξοικονόμησης ενέργειας

- Συστήματα επεξεργασίας νερού

- Φωτισμός

**Τεχνολογία**

- Εικόνα & ήχος
- Πληροφορική
- Τηλεπικοινωνίες
- Gadgets
- Gaming Zone

**Ηλεκτρικές συσκευές**

- Μικροσυσκευές
- Οικιακές συσκευές

**EXPO GARDEN**

**Κήπος**

- Αρχιτεκτονική και σχέδιο κήπου
- Έπιπλα κήπου
- Τέντες - πέργολες - πλακόστρωτα
- Γρασίδι
- Πετροκατασκευές
- Ψησταριές & BBQ
- Πισίνες

**EXPO AGRO**

**Αγροτικά προϊόντα**

- Γεωργικά μηχανήματα
- Αρδευτικός εξοπλισμός
- Κτηνοτροφικά προϊόντα

**ΠΕΡΙΠΤΕΡΑ 5, 4**

**EXPO MOTOR**

**Αντιπρόσωποι**

- Επιβατικών αυτοκινήτων
- Εμπορικών αυτοκινήτων
- Μοτοσικλετών
- Ελαστικών

- Αξεσουάρ

- Αναλώσιμα

- Ανταλλακτικά

- Εξαρτήματα

**Επαγγελματικά**

- Βαρέα οχήματα
- Ανυψωτικά μηχανήματα
- Εκκαφεείς
- Αποθηκευτικός εξοπλισμός
- Εταιρείες διανομής & μεταφορών

**ΠΕΡΙΠΤΕΡΟ 3**

**EXPO PROPERTY**

**Ανάπτυξη γης**

- Εργοληπτικές εταιρείες
- Κτηματομεσίτες
- Προκατασκευασμένα σπίτια
- Εταιρείες Ανακαινίσεων

**EXPO HOLIDAYS**

**Διακοπές σε Κύπρο και Εξωτερικό**

- Ταξιδιωτικά γραφεία
- Αεροπορικές εταιρείες
- Ξενοδοχεία
- Ναύλωση σκαφών αναψυχής
- Εταιρίες κρουαζιερόπλοιων
- Τουριστικά λεωφορεία
- Spa resorts
- Golf resorts
- Κάμπινγκ
- Μαρίνες

**Αξιοθέατα & Αναψυχή**

- Θεματικά πάρκα
- Μουσεία - Μνημεία
- Εκκλησίες & μοναστήρια

**Μορφές Τουρισμού**

- Αγροτουρισμός
- Συνεδριακός
- Πολιτιστικός
- Αθλητικός
- Υγείας & Ευεξίας

**ΠΕΡΙΠΤΕΡΟ 7**

**EXPO FOOD & DRINK**

**Τρόφιμα**

- Γαλακτοκομικά προϊόντα
- Γεωργικά προϊόντα
- Ιχθυοκομικά προϊόντα
- Προϊόντα ζαχαροπλαστικής

**Ποτά**

- Αλκοολούχα ποτά
- Μη αλκοολούχα ποτά
- Ροφήματα

**Παραδοσιακά προϊόντα**

- Τρόφιμα και ποτά
- Τοπικοί οίνοι
- Ξηροί Καρποί
- Αλλαντικά

**Εξοπλισμός**

- Εστιατορίων
- Ξενοδοχείων
- Καφετεριών
- Χώρων μαζικής εστίασης
- Εξοπλισμοί καταστημάτων
- Συσκευασία τροφίμων
- Προϊόντα καθαρισμού

**ΠΕΡΙΠΤΕΡΟ 2**

**EXPO SALES**

- Έπιπλα
- Οικιακός εξοπλισμός
- Ηλεκτρικά είδη
- Διακοσμητικά είδη
- Αθλητικά είδη
- Μουσικός εξοπλισμός
- Διακοσμητικά είδη
- Πίνακες
- Λευκά είδη - χαλιά
- Φωτιστικά
- Είδη κήπου

**ΠΕΡΙΠΤΕΡΑ ΓΕΝΙΚΗΣ ΧΡΗΣΕΩΣ EXPO PLUS!**

**EXPO SHOPPING**

Προϊόντα για Άνδρες, Γυναίκες και Παιδιά (μόδα, καλλυντικά, προσωπική Φροντίδα, gadgets κ.α.)

**EXPO HOBBIES**

Προϊόντα και Εξοπλισμός (κυνηγιού, ψαρέματος, γυμναστικής, ποδηλασίας κ.α.)

**EXPO ARTS & CRAFTS**

Τέχνη και χειροποίητες δημιουργίες

**EXPO FITNESS**

Προϊόντα και εξοπλισμός Ειδών Άθλησης και Διατροφής

**EXPO SERVICES**

Τράπεζες, Ασφαλιστικές εταιρείες κ.α.

**EXPO ENTERTAINMENT**

Τεχνολογία, Gaming zone κ.α.

# Περίπτερο 6

## EXPO HOME

(FURNITURE, KITCHEN, DECORATION, ΔΟΜΗΣΗ, HEATING & COOLING, ENERGY TECHNOLOGY, APPLIANCES, GARDEN, AGRO)

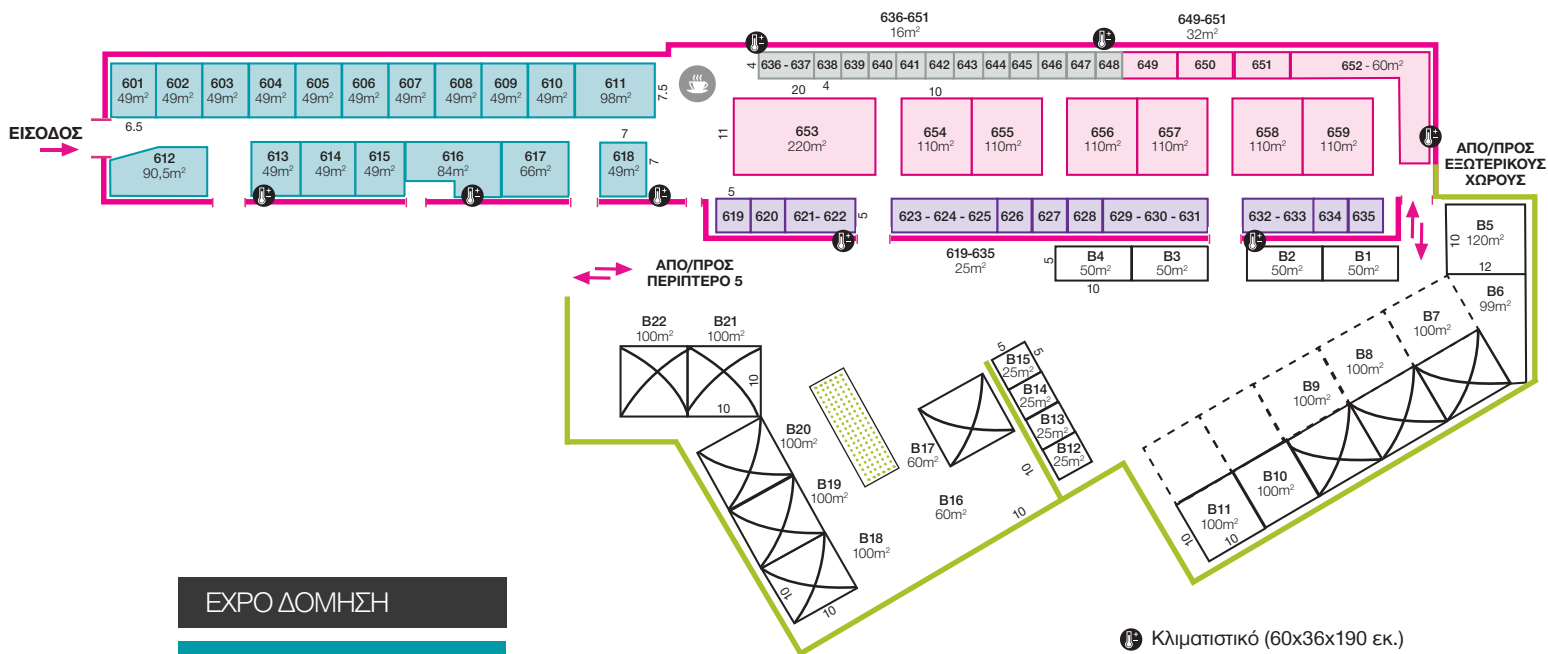

### EXPO ΔΟΜΗΣΗ

Αριθμός Περιπτερού	Εμβαδόν τ.μ.	Χρέωση* €
601	49	2450
602	49	2450
603	49	2450
604	49	2450
605	49	2450
606	49	2450
607	49	2450
608	49	2000
609	49	2450
610	49	2450
611	98	4900
612	90,5	4525
613	49	2450
614	49	2450
615	49	2450
616	84	4200
617	66	3300
618	49	2450

### EXPO TECHNOLOGY - HOME APPLIANCES

Αριθμός Περιπτερού	Εμβαδόν τ.μ.	Χρέωση* €
636 - 637	32	1600
638	16	800
639	16	800
640	16	800
641	16	800
642	16	800
643	16	800
644	16	800
645	16	800
646	16	800
647	16	800
648	16	800

### EXPO HEATING & COOLING EXPO ENERGY

Αριθμός Περιπτερού	Εμβαδόν τ.μ.	Χρέωση* €
619	25	1250
620	25	1250
621 - 622	50	2500
623 - 625	75	3750
626	25	1250
627	25	1250
628	25	1250
629 - 631	75	3750
632 - 633	50	2500
634	25	1250
635	25	1250

### EXPO FURNITURE / KITCHEN / DECORATION

Αριθμός Περιπτερού	Εμβαδόν τ.μ.	Χρέωση* €
649	32	1600
650	32	1600
651	32	1600
652	125	6250
653	220	11000
654	110	5500
655	110	5500
656	110	5500
657	110	5500
658	110	5500
659	110	5500

⊕ Κλιματιστικό (60x36x190 εκ.)

⊗ Τέντες (10x10 μ.)

### EXPO GARDEN, AGRO (ΑΝΟΙΚΤΟΙ ΧΩΡΟΙ)

Αριθμός Περιπτερού	Εμβαδόν τ.μ.	Χρέωση* €
B1	50	1000
B2	50	1000
B3	50	1000
B4	50	1000
B5	120	2400
B6	99	1980
B7	100	2000
B8	100	2000
B9	100	2000
B10	100	2000
B11	100	2000
B12	25	500
B13	25	500
B14	25	500
B15	25	500
B16	100	2000
B17	100	2000
B18	100	2000
B19	100	2000
B20	100	2000
B21	100	2000
B22	100	2000

\*Οι χρέωσεις δεν συμπεριλαμβάνουν Φ.Π.Α.

# Περίπτερα 5 & 4 (HALL A & B)

EXPO MOTOR (CAR, MOTORBIKE, ACCESORIES)

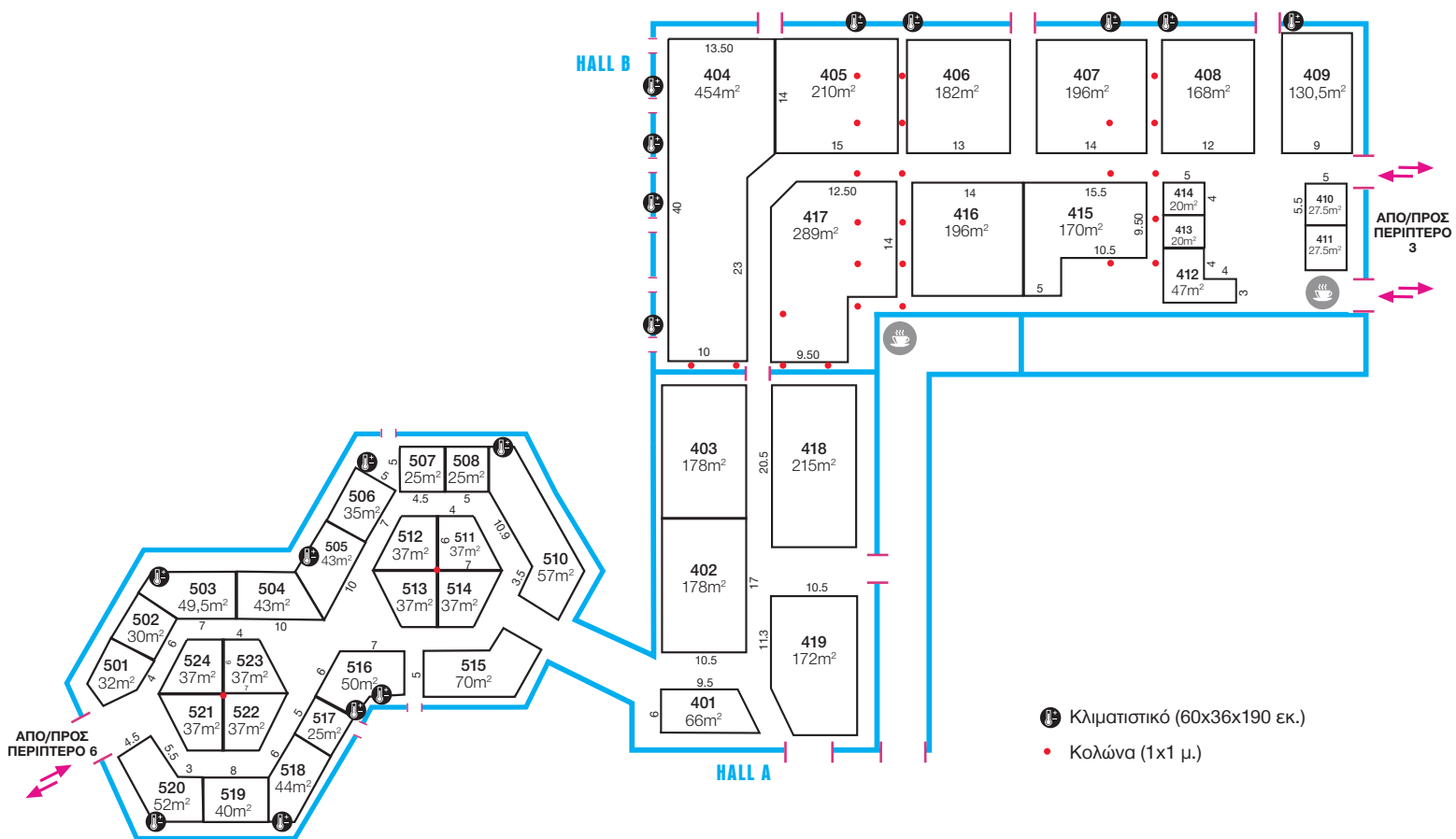

- Ⓐ Κλιματιστικό (60x36x190 εκ.)
- Κολώνα (1x1 μ.)

## ΠΕΡΙΠΤΕΡΟ 5

Αριθμός Περιπτήρου	Εμβαδόν τ.μ.	Χρέωση* €
501	32	1600
502	30	1500
503	49,5	2475
504	43	2150
505	43	2150
506	35	1750
507	25	1125
508	25	1250
510	57	2850
511	37	1850
512	37	1850
513	37	1850
514	37	1850
515	70	3500
516	50	2500
517	25	1250
518	44	2200
519	40	2000
520	52	2600
521	37	1850
522	37	1850
523	37	1850
524	37	1850

## ΠΕΡΙΠΤΕΡΟ 4 (HALL A)

Αριθμός Περιπτήρου	Εμβαδόν τ.μ.	Χρέωση* €
401	66	3300
402	178	8900
403	178	8900
418	215	10750
419	172	8600

## ΠΕΡΙΠΤΕΡΟ 4 (HALL B)

Αριθμός Περιπτήρου	Εμβαδόν τ.μ.	Χρέωση* €
404	454	22700
405	210	10500
406	182	9100
407	196	9800
408	168	8400
409	130,5	6525
410	27,5	1375
411	27,5	1375
412	47	2350
413	20	1000
414	20	1000
415	155,5	7775
416	196	9800
417	289	14450

\*Οι χρεώσεις δεν συμπεριλαμβάνουν Φ.Π.Α.

## Περίπτερο 3

EXPO PROPERTY

EXPO HOLIDAYS

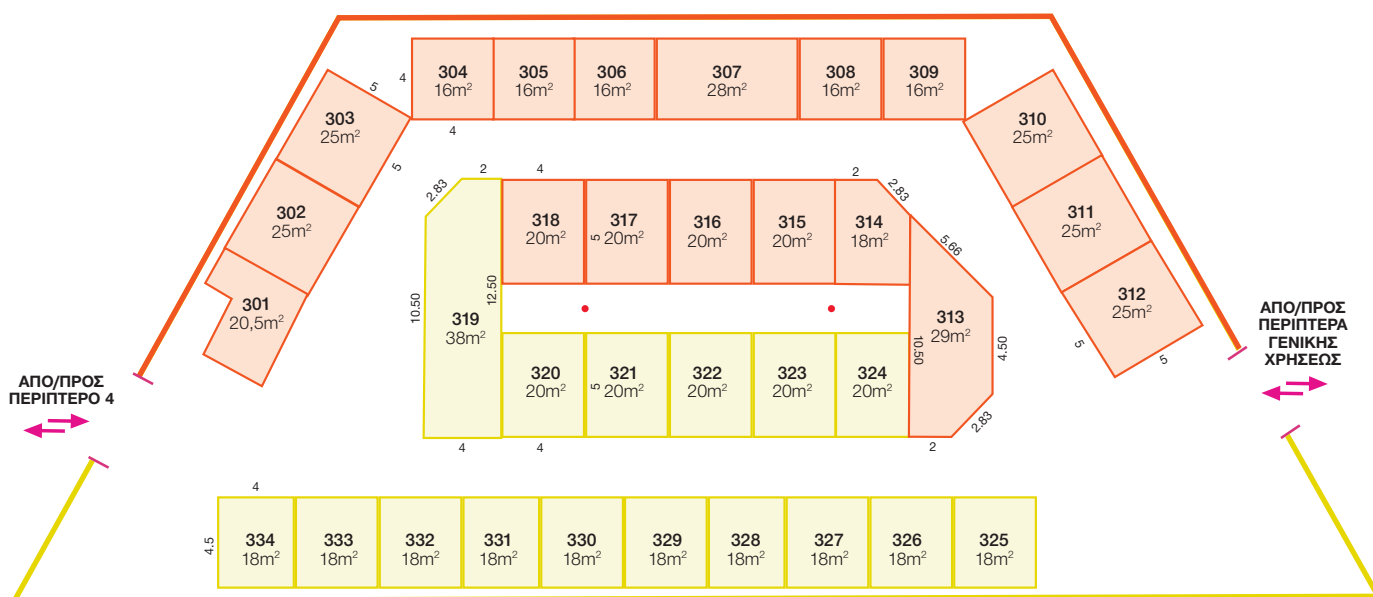

- Κολώνα (1x1 μ.)

### EXPO PROPERTY

Αριθμός Περιπτήρου	Εμβαδόν τ.μ.	Χρέωση* €
301	20,5	1025
302	25	1250
303	25	1250
304	16	800
305	16	800
306	16	800
307	28	1400
308	16	800
309	16	800
310	25	1250
311	25	1250
312	25	1250
313	29	1450
314	18	900
315	20	1000
316	20	1000
317	20	1000
318	20	1000

### EXPO HOLIDAYS

Αριθμός Περιπτήρου	Εμβαδόν τ.μ.	Χρέωση* €
319	38	1900
320	20	1000
321	20	1000
322	20	1000
323	20	1000
324	20	1000
325	18	900
326	18	900
327	18	900
328	18	900
329	18	900
330	18	900
331	18	900
332	18	900
333	18	900
334	18	900

\*Οι χρέωσεις δεν συμπεριλαμβάνουν Φ.Π.Α.

# Περίπτερα 7 & 2

EXPO FOOD & DRINK

EXPO SALES

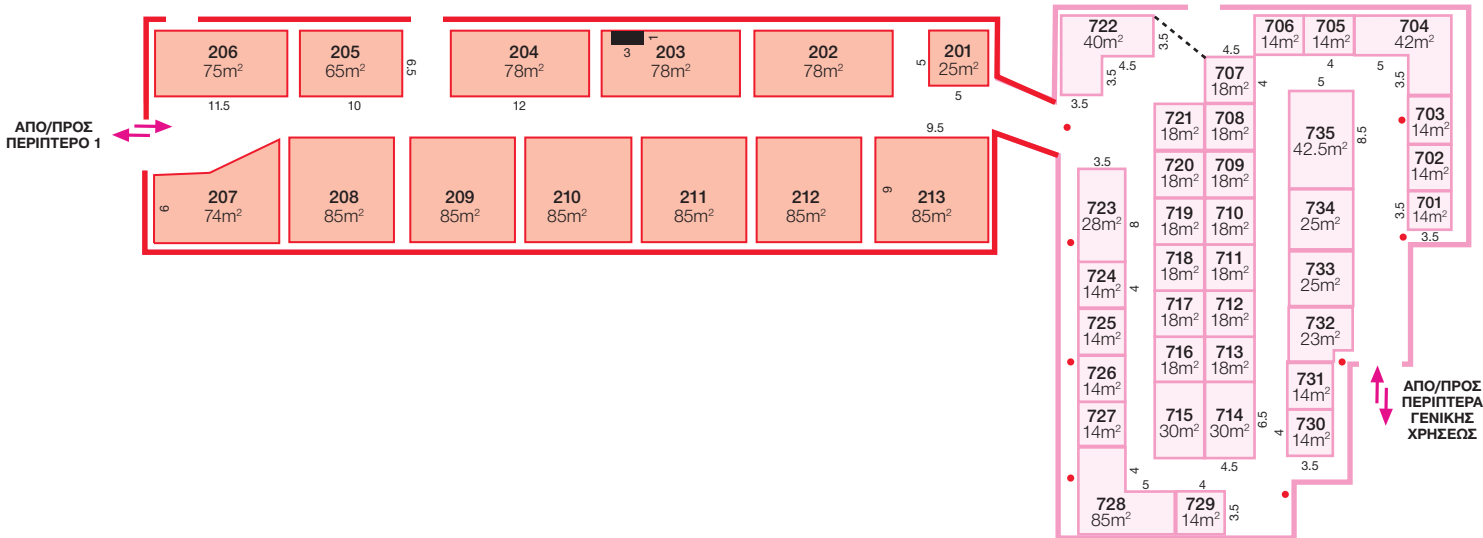

## ΠΕΡΙΠΤΕΡΟ 7

EXPO FOOD & DRINK

Αριθμός Περιπτερού	Εμβαδόν τ.μ.	Χρέωση* €
701	14	700
702	14	700
703	14	700
704	42	2100
705	14	700
706	14	700
707	18	900
708	18	900
709	18	900
710	18	900
711	18	900
712	18	900
713	18	900
714	30	1500
715	30	1500
716	18	900
717	18	900
718	18	900
719	18	900
720	18	900
721	18	900
722	40	2000
723	28	1400
724	14	700
725	14	700
726	14	700
727	14	700
728	44	2200
729	14	700
730	14	700
731	14	700
732	23	1150
733	25	1250
734	25	1250
735	42,5	2125

## ΠΕΡΙΠΤΕΡΟ 2

EXPO SALES

Αριθμός Περιπτερού	Εμβαδόν τ.μ.	Χρέωση* €
201	25	1250
202	60	3000
203	78	3900
204	78	3900
205	78	3900
206	75	3750
207	74	3700
208	85	4250
209	85	4250
210	85	4250
211	85	4250
212	85	4250
213	85	4250

- Κολώνα (1x1 μ.)

\*Οι χρεώσεις δεν συμπεριλαμβάνουν Φ.Π.Α.

# Περίπτερα Γενικής Χρήσεως - EXPO PLUS!!

EXPO SHOPPING

EXPO HOBBIES

EXPO ENTERTAINMENT

EXPO ARTS & CRAFTS

EXPO FITNESS

EXPO SERVICES

## ΠΕΡΙΠΤΕΡΟ 1

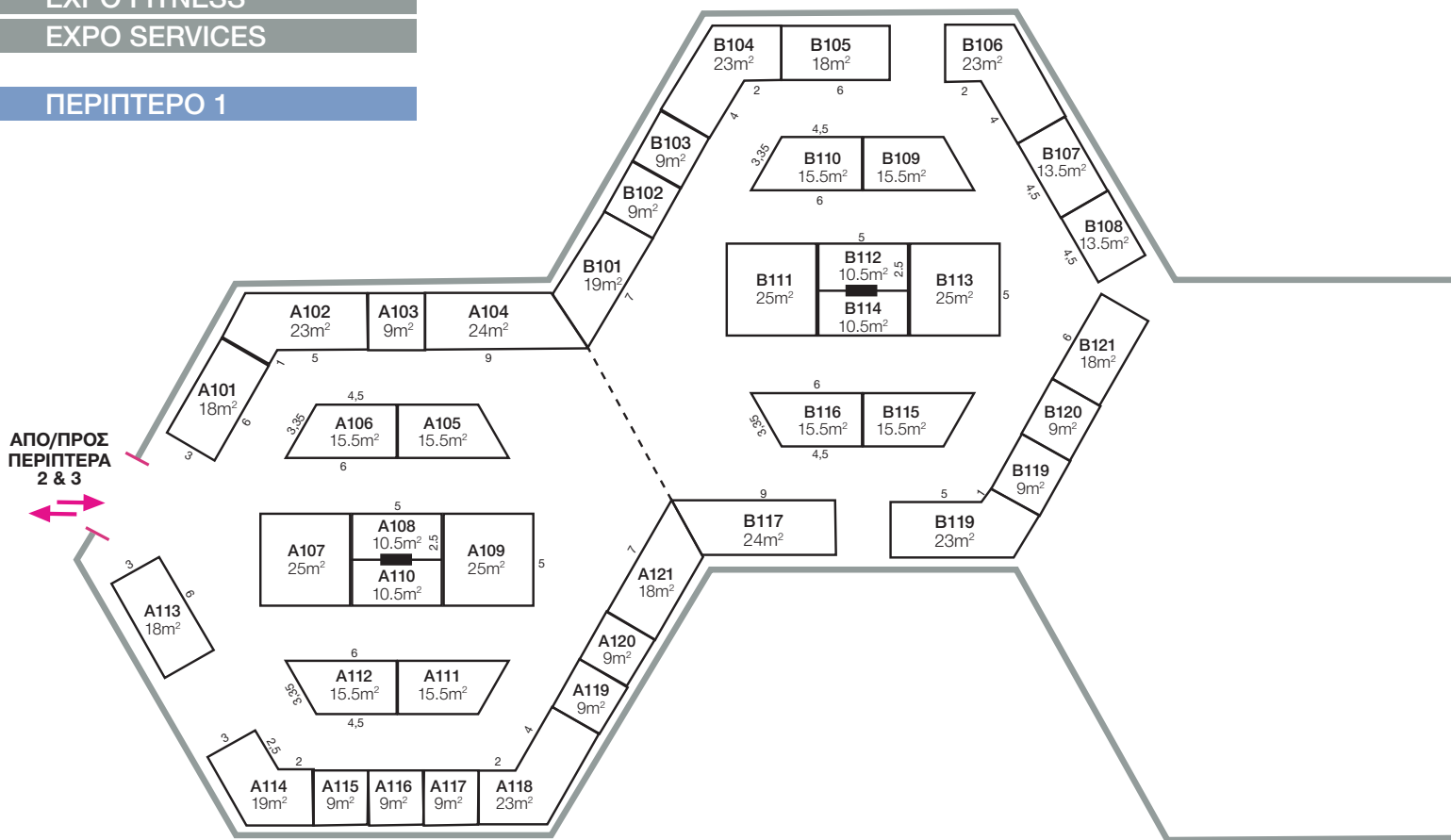

### A

Αριθμός Περιπτερού	Εμβαδόν τ.μ.	Χρέωση* €
A101	18	900
A102	23	1150
A103	9	450
A104	24	1200
A105	15,5	775
A106	15,5	775
A107	25	1250
A108	10,5	525
A109	25	1250
A110	10,5	525
A111	15,5	775
A112	15,5	775
A113	18	900
A114	19	950
A115	9	450
A116	9	450
A117	9	450
A118	23	1150
A119	9	450
A120	9	450
A121	18	900

### B

Αριθμός Περιπτερού	Εμβαδόν τ.μ.	Χρέωση* €
B101	19	950
B102	9	450
B103	9	450
B104	23	1150
B105	18	900
B106	23	1150
B107	13,5	675
B108	13,5	675
B109	15,5	775
B110	15,5	775
B111	25	1250
B112	10,5	525
B113	25	1250
B114	10,5	525
B115	15,5	775
B116	15,5	775
B117	24	1200
B118	23	1150
B119	9	450
B120	9	450
B121	18	900

\*Οι χρεώσεις δεν συμπεριλαμβάνουν Φ.Π.Α.

## Περίπτερα 26, 27, 28, 30, 51, 57, 61

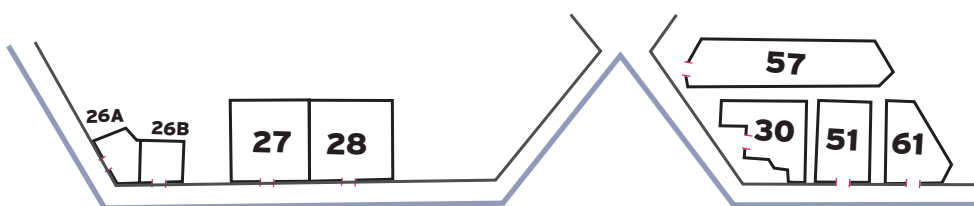

Αριθμός Περιπέτρου	Εμβαδόν τ.μ.
26 A	44
26 B	35
27	400
28	438
30	75
51	316
57	450
61	247

\*Οι χρεώσεις δεν συμπεριλαμβάνουν Φ.Π.Α.

## Ελληνικό περίπτερο

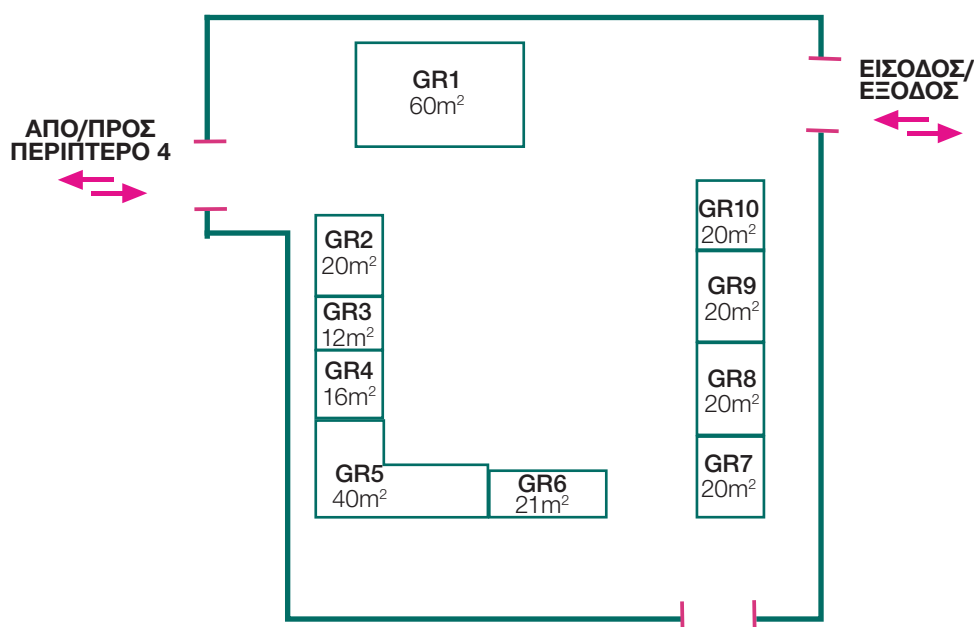

Αριθμός Περιπέτρου	Εμβαδόν τ.μ.	Χρέωση* €
GR1	60	3000
GR2	20	1000
GR3	12	600
GR4	16	800
GR5	40	2000
GR6	21	1050
GR7	20	1000
GR8	20	1000
GR9	20	1000
GR10	20	1000

\*Οι χρεώσεις δεν συμπεριλαμβάνουν Φ.Π.Α.

## ΔΙΑΔΙΚΑΣΙΑ ΣΥΜΜΕΤΟΧΗΣ

Για να είναι έγκυρη η δήλωση συμμετοχής σας ως εκθέτης θα πρέπει:

- να επικοινωνήσετε με τα γραφεία της IMH
- να πληροφορηθείτε για τα διαθέσιμα περίπτερα
- να συμπληρώσετε την «ΑΙΤΗΣΗ ΣΥΜΜΕΤΟΧΗΣ» και να την αποστείλετε στο φαξ (22679820)
- να καταβάλετε το 50% της συνολικής αξίας του κόστους συμμετοχής

## ΣΤΟΙΧΕΙΑ ΕΠΙΚΟΙΝΩΝΙΑΣ



**IMH**

Αιγάλεω 5, 2057 Στρόβολος, Τ.κ. 21185, 1503, Λευκωσία  
Τηλ. +357 22505555, Φαξ. +357 22679820  
Ηλεκτρ. Διεύθυνση events@imhbusiness.com  
Ιστοσελίδα: www.imhbusiness.com

Λειτουργικοί έκθεσης

Αντρέας Λεοντιάδης: Τηλ. +357 22505535, email: andreas@imhbusiness.com  
Νεόφυτος Κωνσταντίνου: Τηλ. +357 22505536, email: neofytos@imhbusiness.com